

SPLIT-TYP RAUMKLIMAGERÄT BEDIENUNGSANLEITUNG

Vitoclima 200-S

IWAA200MHA022
IWAA200MHA026
IWAA200MHA032
IWAA200MHA050
IWAA200MHA068





Lesen Sie die Sicherheitshinweise in dieser Anleitung sorgfältig durch, bevor Sie das Gerät in Betrieb nehmen.



Dieses Gerät ist mit R32 gefüllt.

Bewahren Sie diese Anleitung so auf, dass der Benutzer sie leicht finden kann.

WARNUNG:

- Verwenden Sie keine anderen als die vom Hersteller empfohlenen Mittel zur Beschleunigung des Abtauvorgangs oder zur Reinigung.
- Das Gerät muss in einem Raum aufbewahrt werden, in dem keine Zündquellen ständig in Betrieb sind (z. B. offene Flammen, ein in Betrieb befindliches Gasgerät oder eine in Betrieb befindliche Elektroheizung).
- Nicht durchstechen oder verbrennen.
- Beachten Sie, dass Kältemittel keinen Geruch haben dürfen.
- Das Gerät muss in einem Raum mit einer Grundfläche von mehr als 3 m³ aufgestellt, betrieben und gelagert werden.
- Wenn das Netzkabel beschädigt ist, muss es durch den Hersteller, seinen Kundendienst oder ähnlich qualifizierte Personen ersetzt werden, um eine Gefährdung zu vermeiden.
- Dieses Gerät kann von Kindern ab 8 Jahren sowie von Personen mit verringerten physischen, sensorischen oder mentalen Fähigkeiten oder einem Mangel an Erfahrung und Wissen benutzt werden, wenn sie beaufsichtigt oder bezüglich des sicheren Gebrauchs des Geräts unterwiesen wurden und die daraus resultierenden Gefahren verstehen. Kinder dürfen mit dem Gerät nicht spielen. Reinigung und Benutzerwartung dürfen nicht von Kindern ohne Beaufsichtigung durchgeführt werden.
- Die Auslegung und der Anschluss der elektrischen Anschlüsse sollten den örtlichen Normen für Verkabelung entsprechen.
- Alle Kabel müssen das europäische Echtheitszertifikat besitzen. Wenn bei der Installation die Anschlussleitungen abreißen, muss sichergestellt werden, dass der Erdungsdraht als letztes abreißt. Der explosions sichere Schutzschalter des Klimageräts sollte ein allpoliger Schalter sein. Der Abstand zwischen den beiden Kontakten sollte nicht weniger als 3 mm betragen. Solche Abschaltvorrichtungen müssen in die Verkabelung integriert werden.
- Vergewissern Sie sich, dass die Installation von Fachleuten gemäß den örtlichen Anschlussvorschriften durchgeführt wird.
- Vergewissern Sie sich, dass der Erdungsanschluss korrekt und zuverlässig ist. Es muss ein leckagefreier, explosions sicherer Schutzschalter installiert werden.
- Verwenden Sie bei der Installation, beim Transport oder bei Reparaturen kein anderes als das auf dem Außengerät angegebene Kältemittel (R32). Die Verwendung anderer Kältemittel kann zu Störungen oder Schäden am Gerät sowie zu Personenschäden führen.
- Der Typ des Anschlusskabels ist H07RN-F.

Inhalt

TEILE UND FUNKTIONEN	1
BEDIENUNG	3
INSTALLATION DES INNENGERÄTS	7
WARTUNG	10
VORSICHTSMASSNAHMEN	11
FEHLERSUCHE	12

Teile und Funktionen

Beschreibung der WLAN-Funktion

Stecken Sie das USB-WLAN-Modul in den Anschluss

Hinweis: Schalten Sie das Klimagerät vor dem Einbau aus.

Anwendungsumgebung

Ein Smartphone und ein drahtloser Router mit Internetanschluss sind erforderlich. Anforderungen an die Smartphone-Version:



iOS-System
Version 9.0 oder höher



Android-System
Version 5.0 oder höher

Konfigurationsverfahren

Laden Sie die App bei Google Play (Android) oder im App Store (iOS) herunter. Suchen Sie nach „Intelligent Air“ oder scannen Sie den QR-Code, um die App herunterzuladen. Die App wird von einem Drittanbieter angeboten. Bitte beachten sie die Nutzungsbedingungen des Anbieters.



Nachdem Sie die App heruntergeladen haben:

- 1- Öffnen Sie die App.
- 2- Wählen Sie „Neues Konto erstellen“ (überspringen, wenn bereits ein Konto erstellt wurde).
- 3- Melden Sie sich an.
- 4- Wählen Sie „Gerät hinzufügen“ und folgen Sie den Schritten, um eine Verbindung zum Gerät herzustellen.

Achtung

- Das Modul darf weder Wasser noch offenen Flammen ausgesetzt werden und ist ausschließlich für die Verwendung in Innenräumen vorgesehen.
- Bitte halten Sie das WLAN-Modul von Kindern fern.

Allgemeine Probleme und Lösungen

Meine App konnte nicht heruntergeladen und installiert werden.	Das Telefon muss kompatibel sein. iOS-Ver. 9.0+ Android-Ver. 5.0+. Prüfen Sie die Netzwerkverbindung.
Was sind die Anforderungen an einen drahtlosen Router und den Standort der Klimaanlage?	Der drahtlose Router verfügt über eine 2,4-GHz-Funkverbindung. Die Reichweite beträgt weniger als 10 Meter.
Ich erhalte einen Fehler, wenn ich das Klimagerät hinzufüge.	1- Überprüfen Sie die Stromversorgung des Geräts. 2- Ist die Klimaanlage auf Kühlen, niedrige Ventilatorgeschwindigkeit und eine Temperatur von 30 °C eingestellt? 3- Das WLAN-Passwort muss aus 2-31 Zeichen bestehen.



Ihr WLAN-Modul ist mit diesem Symbol gekennzeichnet. Es bedeutet, dass elektrische und elektronische Produkte nicht mit unsortiertem Hausmüll vermischt werden dürfen. Versuchen Sie nicht, das Modul selbst zu zerlegen. Das WLAN-Modul muss zur Wiederverwendung, zum Recycling und zur Rückgewinnung in einer speziellen Aufbereitungsanlage aufbereitet werden. Durch eine vorschriftsmäßige Entsorgung tragen Sie zum Umweltschutz und zur Gesundheit Ihrer Mitmenschen bei. Für weitere Informationen wenden Sie sich bitte an den Kundendienst.

Unterstützte Standards:	IEEE 802.11 b, IEEE 802.11 g, IEEE 802.11 n
Frequenzbereich:	2400 MHz bis 2483,5 MHz
Maximale EIRP:	Nicht mehr als 20 dBm

Teile und Funktionen

Innengerät

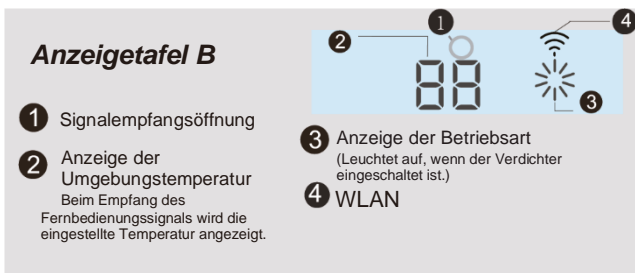
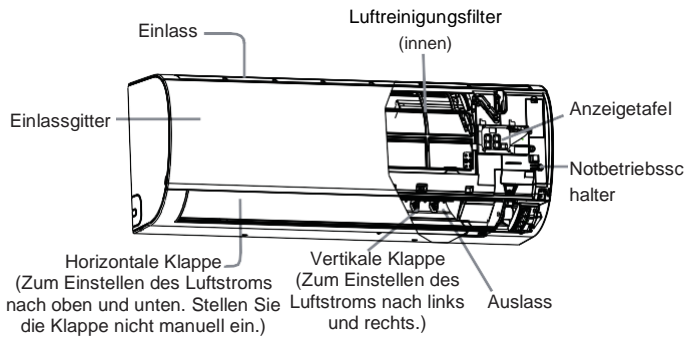

Das tatsächliche Einlassgitter kann je nach gekauftem Produkt von der Abbildung in der Anleitung abweichen

Außengerät

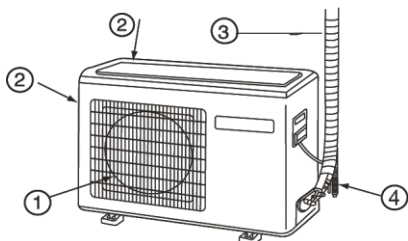

- Bitte richten Sie sich nach dem tatsächlich erworbenen Produkt. Die obige Abbildung dient nur zu Ihrer Information.

Fernbedienung

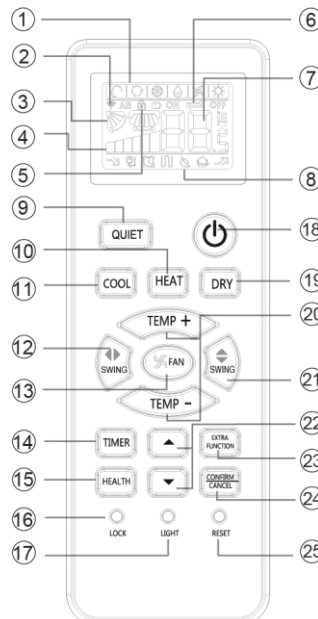

1. Anzeige der Betriebsart

Betriebsart	AUTO	COOL	DRY	FAN	HEAT
Fernbedienung					

2. Anzeige des Sendesignals
3. Anzeige SWING
4. Anzeige FAN SPEED



5. Anzeige LOCK
6. Anzeige TIMER OFF
Anzeige TIMER ON
7. Anzeige TEMP

Die Funktion HEALTH ist bei einigen Geräten nicht verfügbar.

Einsetzen der Batterie

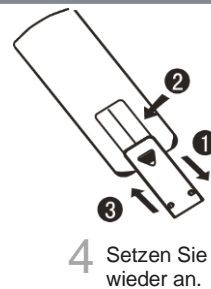

Hinweis:

- Der Abstand zwischen dem Signalübertragungskopf und der Empfangsöffnung sollte maximal 7 m betragen, ohne dass ein Hindernis vorhanden ist.
- Wenn eine elektronisch gestartete Leuchtstofflampe oder ein drahtloses Telefon im Raum installiert ist, kann der Empfänger beim Empfang der Signale gestört werden, sodass der Abstand zum Innengerät kürzer sein sollte.
- Eine vollständige Anzeige oder eine undeutliche Anzeige während des Betriebs zeigt an, dass die Batterien verbraucht sind. Bitte wechseln Sie die Batterien.
- Wenn die Fernbedienung während des Betriebs nicht normal funktioniert, nehmen Sie bitte die Batterien heraus und legen Sie sie einige Minuten später wieder ein.

Tip:

Entfernen Sie die Batterien, wenn das Gerät längere Zeit nicht benutzt werden soll. Wenn nach der Entnahme eine Anzeige erscheint, drücken Sie zum Zurücksetzen einfach die Taste RESET.

Bedienung

Basisbetrieb

Fernbedienung

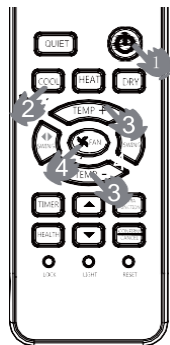

1. Starten Sie das Gerät
Drücken Sie die Taste ON/OFF auf der Fernbedienung, das Gerät startet.
2. Wählen Sie die Betriebsart
Taste COOL: Kühlbetrieb
Taste HEAT: Heizbetrieb
Taste DRY: Entfeuchtungsbetrieb
3. Wählen Sie die Temperatureinstellung
Drücken Sie die Taste TEMP+ / TEMP-
TEMP+ Jedes Mal, wenn die Taste gedrückt wird, erhöht sich die Temperatur um 1 °C, wenn sie gedrückt gehalten wird, erhöht sie sich schnell.
TEMP- Jedes Mal, wenn die Taste gedrückt wird, verringert sich die Temperatur um 1 °C, wenn sie gedrückt gehalten wird, verringert sie sich schnell.

4. Wählen Sie die Ventilatorgeschwindigkeit
Drücken Sie die Taste FAN. Bei jedem Drücken ändert sich die Ventilatorgeschwindigkeit wie folgt:
Fernbedienung

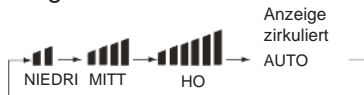

Die Klimaanlage läuft mit der angezeigten Ventilatorgeschwindigkeit.
Wenn FAN auf AUTO eingestellt ist, passt die Klimaanlage die Ventilatorgeschwindigkeit automatisch an die Raumtemperatur an.

Betriebsart	Fernbedienung	Hinweis
AUTO		Im Automatikbetrieb wählt das Klimagerät je nach Raumtemperatur automatisch den Kühl- oder Heizbetrieb. Wenn FAN auf AUTO eingestellt ist, passt die Klimaanlage die Ventilatorgeschwindigkeit automatisch an die Raumtemperatur an.
Kühlen/Cool		Geräte, die nur zum Kühlen dienen, verfügen nicht über die mit dem Heizbetrieb verbundenen Anzeigen und Funktionen.
Entfeuchten/Dry		In der Betriebsart DRY läuft das Gerät, wenn die Raumtemperatur unter die Temperatureinstellung +2 °C sinkt, unabhängig von der FAN-Einstellung intermittierend mit der Geschwindigkeit NIEDRIG.
Heizen/Heat		In der Betriebsart HEAT wird aufgrund der Funktion Kaltluftverhinderung nach einer kurzen Zeitspanne warme Luft ausgeblasen. Wenn FAN auf AUTO eingestellt ist, passt die Klimaanlage die Ventilatorgeschwindigkeit automatisch an die Raumtemperatur an.
Ventilator/Fan		Im FAN-Betrieb arbeitet das Gerät nicht in der Betriebsart COOL oder HEAT, sondern nur im FAN-Betrieb, AUTO ist im FAN-Betrieb nicht verfügbar. Die Temperatureinstellung ist deaktiviert. Im FAN-Betrieb ist der Schlafbetrieb nicht verfügbar.

Notbetrieb und Testbetrieb

Notbetrieb:

- Verwenden Sie diese Funktion nur, wenn die Fernbedienung defekt oder verloren gegangen ist. Im Notbetrieb kann das Klimagerät eine Zeit lang automatisch laufen.
- Wenn der Notbetriebsschalter gedrückt wird, ertönt einmal der Ton „Pi“, was den Beginn dieses Vorgangs bedeutet.
- Wenn der Netzschalter zum ersten Mal eingeschaltet wird und der Notbetrieb beginnt, läuft das Gerät automatisch in den folgenden Betriebsarten:

Raumtemperatur	Wunschtemperatur	Timer-Betrieb	Ventilatorgeschwindigkeit	Betriebsart
Über 23 °C	26°C	Nein	AUTO	Kühlen
Unter 23 °C	23°C	Nein	AUTO	Heizen

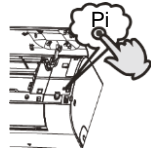

- Es ist nicht möglich, die Einstellungen von Temperatur und Ventilatorgeschwindigkeit zu ändern, und es ist auch nicht möglich, im TIMER- oder DRY-Betrieb zu arbeiten.

Testbetrieb:

- Der Testbetriebsschalter ist derselbe wie der Notbetriebsschalter.
- Verwenden Sie diesen Schalter im Testbetrieb, wenn die Raumtemperatur unter 16 °C liegt, verwenden Sie ihn nicht im Normalbetrieb.
- Halten Sie den Testbetriebsschalter länger als 5 Sekunden gedrückt. Nachdem Sie zweimal den Ton „Pi“ gehört haben, nehmen Sie den Finger vom Schalter. Der Kühlbetrieb beginnt mit der „Luftstromgeschwindigkeit „Hoch“
- In dieser Betriebsart läuft der Ventilatormotor des Innengeräts mit hoher Geschwindigkeit.

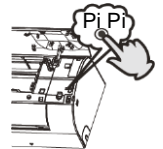

Einstellung der Luftstromrichtung

1. Vertikale Klappe

Pos.1



Fernbedienung

COOL/DRY/AUTO

(Ausgangszustand):



HEAT (Ausgangszustand):

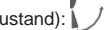

Pos.2



Pos.3



Pos.4

(Auto-Swing)



Pos.5



(keine)

2. Drücken Sie die Taste , es ergibt sich folgende Änderung: Pos. 4

Drücken Sie erneut die Taste , die vertikale Klappe wird über der der aktuellen Position angehalten, die Swing-Funktion wird abgebrochen

3. Drücken Sie die Taste , um Pos. 2 und Pos. 3 zu wählen.

4. Luftstromrichtung nach links und rechts

Bei jedem Drücken der Taste wird auf der Fernbedienung Folgendes angezeigt:

Fernbedienung

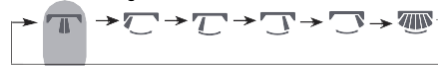





Ausgangszustand

- Bei hoher Luftfeuchtigkeit kann am Luftauslass Kondenswasser entstehen, wenn alle vertikalen Klappen nach links oder rechts verstellt sind.
- Es ist ratsam, die horizontale Klappe in der Betriebsart COOL oder DRY nicht über einen längeren Zeitraum in der unteren Position zu halten, da sonst Kondenswasser entstehen kann.
- Da die kalte Luft im COOL-Betrieb nach unten strömt, ist eine horizontale Einstellung des Luftstroms viel hilfreicher für eine bessere Luftzirkulation.

Bedienung

SLEEP-Betrieb

Drücken Sie die Taste , um zusätzliche Optionen aufzurufen. Wenn die Zyklusanzeige auf  steht, blinkt . Drücken Sie dann , um den SLEEP-Betrieb zu aktivieren.



Betriebsart

1. In der Betriebsart COOL, DRY

1 Stunde nach Beginn des SLEEP-Betriebs stellt sich die Temperatur 1 °C höher als die Temperatureinstellung. Nach einer weiteren Stunde steigt die Temperatur noch einmal um 1 °C. Das Gerät läuft weitere 6 Stunden und schaltet dann ab. Die Temperatur ist höher als die Temperatureinstellung, damit die Raumtemperatur nicht zu niedrig für Ihren Schlaf ist.

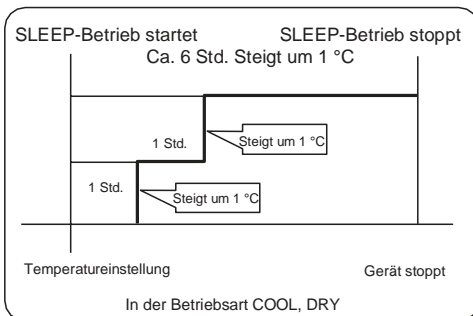

2. In der Betriebsart HEAT

1 Stunde nach Beginn des SLEEP-Betriebs stellt sich die Temperatur 2 °C niedriger als die Temperatureinstellung. Nach einer weiteren Stunde sinkt die Temperatur noch einmal um 2 °C. Nach weiteren 3 Stunden steigt die Temperatur um 1 °C an. Das Gerät läuft weitere 6 Stunden und schaltet dann ab. Die Temperatur ist niedriger als die Temperatureinstellung, damit die Raumtemperatur nicht zu hoch für Ihren Schlaf ist.

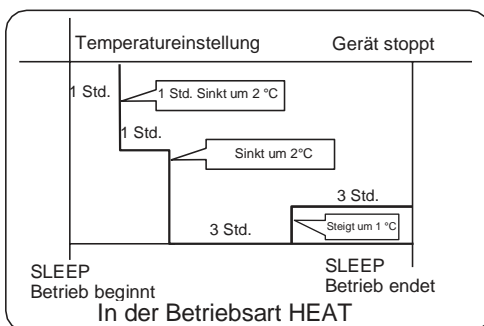

3. Im AUTO-Betrieb

Das Gerät arbeitet in einem entsprechenden Schlafbetrieb, der an die automatisch gewählte Betriebsart angepasst ist.

4. Im FAN-Betrieb

Hier gibt es keinen SLEEP-Betrieb.

5. Einstellung der Ventilatorgeschwindigkeitsänderung beim Schlafen

Wenn die Ventilatorgeschwindigkeit vor der Aufnahme des SLEEP-Betriebs hoch oder mittel ist, wird sie nach dem Schlafengehen verringert.

Bei niedriger Ventilatorgeschwindigkeit erfolgt keine Änderung.





Hinweis

Wenn die TIMER-Funktion aktiviert ist, kann der Schlafbetrieb nicht eingestellt werden. Nachdem der Schlafbetrieb eingestellt wurde, wird er wieder aufgehoben, wenn der Benutzer die TIMER-Funktion zurücksetzt. Das Gerät befindet sich dann im Einschaltzustand.

POWER/QUIET-Betrieb

(1) POWER-Betrieb

Wenn Sie schnell heizen oder kühlen müssen, können

Sie diese Funktion nutzen. Drücken Sie , um zusätzliche Optionen aufzurufen. Wenn die Zyklusanzeige auf  steht, blinkt . Drücken Sie dann , um die POWER-Funktion zu aktivieren. Wenn Sie die Funktion aufheben möchten, rufen Sie bitte die zusätzlichen Optionen erneut auf, um die POWER-Funktion abzubrechen.

(2) QUIET-Betrieb

Sie können diese Funktion nutzen, wenn Sie Ruhe zum Ausruhen oder Lesen benötigen. Drücken Sie die Taste QUIET. Auf der Fernbedienung wird  angezeigt und die Ruhfunktion wird aktiviert. Wenn Sie die QUIET-Taste erneut drücken, wird die Ruhfunktion aufgehoben.

Hinweis:

Während des POWER-Betriebs in der Betriebsart HEAT oder COOL weist der Raum eine uneinheitliche Temperaturverteilung auf. Langer QUIET-Betrieb bewirkt, dass es nicht zu kühl oder nicht zu warm wird.

Bedienung

Konformitätserklärung

Wir, die Viessmann Climate Solutions SE, D-35108 Allendorf, erklären in alleiniger Verantwortung, dass das bezeichnete Produkt in Konstruktion und Betriebsverhalten den europäischen Richtlinien und den ergänzenden nationalen Anforderungen entspricht. Die vollständige Konformitätserklärung ist mit Hilfe der Herstell-Nr. unter folgender Internetadresse zu finden:

Website: WWW.viessmann.de/eu-conformity Allendorf,
1. Aug 2022

Viessmann Climate Solution SE



Zeichnungsberechtigter Uwe Engel
Senior Vice President Engineering & Technology

Bedienung

Timer Ein/Aus, Ein-Aus-Betrieb

1. Wählen Sie nach dem Start des Geräts die gewünschte Betriebsart.
2. Drücken Sie die Taste TIMER, um den TIMER-Modus zu ändern. Jedes Mal, wenn die Taste gedrückt wird, ändert sich die Anzeige wie folgt: Fernbedienung:

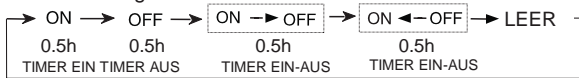

Wählen Sie dann den gewünschten TIMER-Modus (TIMER EIN, TIMER AUS oder TIMER EIN-AUS). „ON“ oder „OFF“ blinken.

3. Drücken Sie die Taste ▼ / ▲, um die Zeit einzustellen.
 - ▲ Bei jedem Drücken der Taste wird die Zeit in den ersten 12 Stunden jeweils um 0,5 Stunden erhöht, nach 12 Stunden jeweils um 1 Stunde.
 - ▼ Bei jedem Drücken der Taste wird die Zeit in den ersten 12 Stunden jeweils um 0,5 Stunden verringert, nach 12 Stunden jeweils um 1 Stunde. Sie kann in einem Bereich von 24 Stunden liegen.
4. Bestätigen Sie die Timer-Einstellung. Nachdem Sie die Zeit eingestellt haben, drücken Sie die Taste und bestätigen Sie, dass die Anzeige ON oder OFF nicht mehr blinkt.
5. Timer-Einstellung abbrechen. Drücken Sie die Timer-Taste, bis die Zeitanzeige erlischt.

Hinweis:
Nach dem Auswechseln der Batterien oder einem Stromausfall sollte die Zeiteinstellung zurückgesetzt werden. Je nach der Zeiteinstellungssequenz von TIMER ON oder TIMER OFF kann entweder Start-Stopp oder Stopp-Start erreicht werden.

Betriebsart Gesunder Luftstrom

1. Drücken Sie zum Starten. Einstellung der Komfort-Betriebsbedingungen.
2. Einstellung der Funktion für einen gesunden Luftstrom

Drücken Sie , um zusätzliche Optionen aufzurufen. Wenn Sie diese Taste kontinuierlich drücken, wechselt die Position der Klappen zwischen den folgenden drei Positionen.

Wählen Sie die Schwenkposition und drücken Sie dann zur Bestätigung.



3. Beenden der Funktion Gesunder Luftstrom. Drücken Sie , um zusätzliche Optionen aufzurufen. Wenn Sie diese Taste kontinuierlich drücken, wechselt die Position der Klappen erneut zwischen den folgenden drei Positionen. Drücken Sie dann zum Abbrechen.

- Hinweis:** Verstellen Sie die Klappe nicht von Hand. Andernfalls funktioniert das Gitter nicht richtig. Wenn das Gitter nicht richtig funktioniert, stoppen Sie es für eine Minute und starten Sie es dann, indem Sie es mit der Fernbedienung einstellen.
- Hinweis:**
1. Nach der Einstellung der Funktion Gesunder Luftstrom wird die Position des Gitters fixiert.
 2. Beim Heizen ist es besser, den -Modus zu wählen.
 3. Beim Kühlen ist es besser, den -Modus zu wählen.
 4. Beim Kühlen und Trocknen, wenn das Klimagerät lange Zeit unter hoher Luftfeuchtigkeit verwendet wird, kann es zu Kondenswasserbildung am Gitter kommen.

KONFORMITÄT MIT DEN EUROPÄISCHEN VORSCHRIFTEN FÜR DIE MODELLE

Klima: T1 Spannung: 220-240 V

WEEE

In Übereinstimmung mit der Richtlinie 2012/19/EU des Europäischen Parlaments informieren wir hiermit den Verbraucher über die Entsorgungsanforderungen von elektrischen und elektronischen Produkten. ANFORDERUNGEN AN DIE ENTSORGUNG:



Ihr Klimagerät ist mit diesem Symbol gekennzeichnet. Das bedeutet, dass elektrische und elektronische Produkte nicht mit unsortiertem Hausmüll vermisch werden dürfen. Versuchen Sie nicht, das Klimagerät selbst zu zerlegen: Die Demontage der Klimaanlage, die Aufbereitung des Kältemittels, des Öls und anderer Teile muss von einem qualifizierten Installateur gemäß den geltenden örtlichen und nationalen Vorschriften vorgenommen werden. Klimaanlage müssen zur Wiederverwendung, zum Recycling und zur Rückgewinnung in einer speziellen Aufbereitungsanlage aufbereitet werden. Durch eine vorschriftsmäßige Entsorgung tragen Sie zum Umweltschutz und zur Gesundheit Ihrer Mitmenschen bei. Bitte wenden Sie sich für weitere Informationen an den Installateur oder die örtliche Behörde. Die Batterie muss aus der Fernbedienung entnommen und in Übereinstimmung mit den geltenden örtlichen und nationalen Vorschriften getrennt entsorgt werden.

WLAN

- Maximale drahtlose Sendeleistung (20 dBm)
- Drahtloser Betriebsfrequenzbereich (2400-2483,5 MHz)

WICHTIGE INFORMATIONEN ÜBER DAS VERWENDETE KÄLTEMITTEL

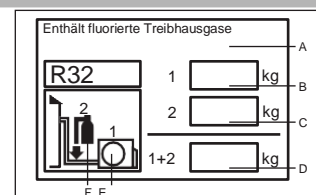

Dieses Produkt enthält fluorierte Treibhausgase. Nicht in die Atmosphäre entlüften.

Kältemitteltyp: R32
GWP*-Wert: 675

GWP = Treibhauspotenzial

Bitte mit dokumentenechter Tinte

- 1 die werkseitige Kältemittelfüllung des Produkts,
- 2 die zusätzlich vor Ort eingefüllte Kältemittelmenge und
- 1+2 die gesamte Kältemittelfüllung

auf dem mit dem Produkt gelieferten Etikett für die Kältemittelfüllung ausfüllen.

Das ausgefüllte Etikett muss in der Nähe des Einfüllanschlusses des Geräts aufgeklebt werden (z. B. auf der Innenseite der Absperrventilabdeckung).

A enthält fluorierte Treibhausgase.

B werkseitige Kältemittelfüllung des Produkts: siehe Typenschild des Geräts

C zusätzliche, vor Ort eingefüllte Kältemittelmenge

D gesamte Kältemittelfüllung

E Außengerät

F Kältemittelflasche und Verteiler für die Befüllung

Installation des Innengeräts

Erforderliche Werkzeuge für die Installation

- Treiber
- Zange
- Bügelsäge
- Kernlochbohrer
- Schraubenschlüssel (17, 19 und 26 mm)
- Gasleckdetektor oder Seifenwasserlösung
- Drehmomentschlüssel (17 mm, 22 mm, 26 mm)
- Rohrschneider
- Bördelwerkzeug
- Messer
- Maßband
- Reibahle

Auswahl des Aufstellortes

- Platzieren Sie das Gerät an einem robusten, vibrationsfreien Ort, an dem das Gehäuse ausreichend gestützt werden kann.
- Platzieren Sie das Gerät an einem Ort, der nicht durch in der Nähe erzeugte Hitze oder erzeugten Dampf beeinträchtigt wird und an dem der Ein- und Auslass des Geräts nicht gestört wird.
- Platzieren Sie das Gerät so, dass es leicht entleert werden kann und die Rohrleitungen mit dem Außengerät verbunden werden können.
- Platzieren Sie das Gerät an einem Ort, an dem kalte Luft in einem Raum vollständig verteilt werden kann.
- Platzieren Sie das Gerät in der Nähe einer Steckdose mit ausreichendem Platz in der Umgebung.
- Platzieren Sie das Gerät in einem Abstand von mehr als 1 m zu Fernsehern, Radios, drahtlosen Geräten und Leuchtstofflampen.
- Wenn Sie die Fernbedienung an der Wand befestigen, stellen Sie sicher, dass das Innengerät Signale empfangen kann, wenn eventuell im Raum vorhandene Leuchtstofflampen eingeschaltet sind.

Stromquelle

- Prüfen Sie vor dem Anschließen an die Steckdose unbedingt die Spannung.
- Der elektrische Anschluss muss den Angaben auf dem Typenschild entsprechen.
- Installieren Sie einen exklusiven Stromkreis.
- Bringen Sie eine Steckdose in einem Abstand an, der innerhalb der Reichweite des Anschlusskabels liegt. Verlängern Sie das Kabel nicht und durchtrennen Sie es nicht.

Zeichnung für die Installation von Innengeräten

Die Modelle verwenden das HFKW-Kältemittel R32

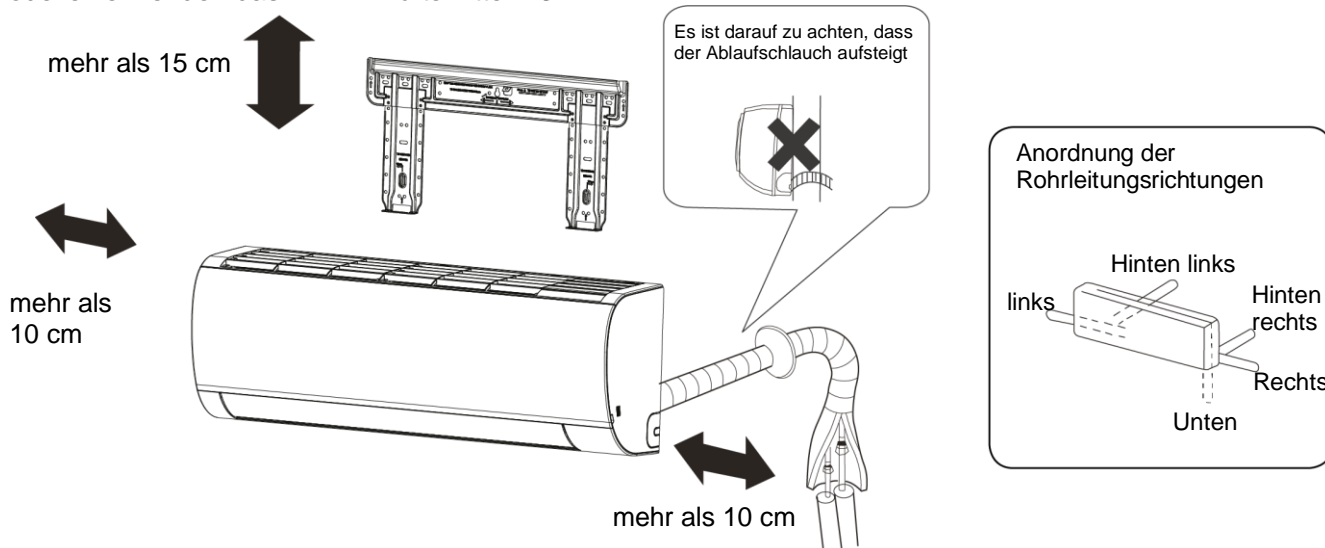

Der Abstand zwischen dem Innengerät und dem Boden sollte mehr als 2 m betragen.
Die Abbildung dient nur zu Ihrer Information.



Wenn Sie das linke Ablaufrohr verwenden, stellen Sie sicher, dass das Loch durchgängig ist.

Installation des Innengeräts

1 Anbringen der Montageplatte und Positionieren der Löcher in der Wand

Wenn die Montageplatte zum ersten Mal befestigt wird

1. Richten Sie die an der Wand zu befestigende Platte anhand der benachbarten Pfeiler oder Türstürze richtig aus und befestigen Sie sie dann vorübergehend mit einem Stahl Nagel.
2. Vergewissern Sie sich, dass die Platte richtig ausgerichtet ist, indem Sie einen Faden mit einem Gewicht in der Mitte der Platte aufhängen, und befestigen Sie die Platte dann sicher mit dem Befestigungsstahlnagel.
3. Ermitteln Sie die Position des Wandlochs A/C mit einem Maßband

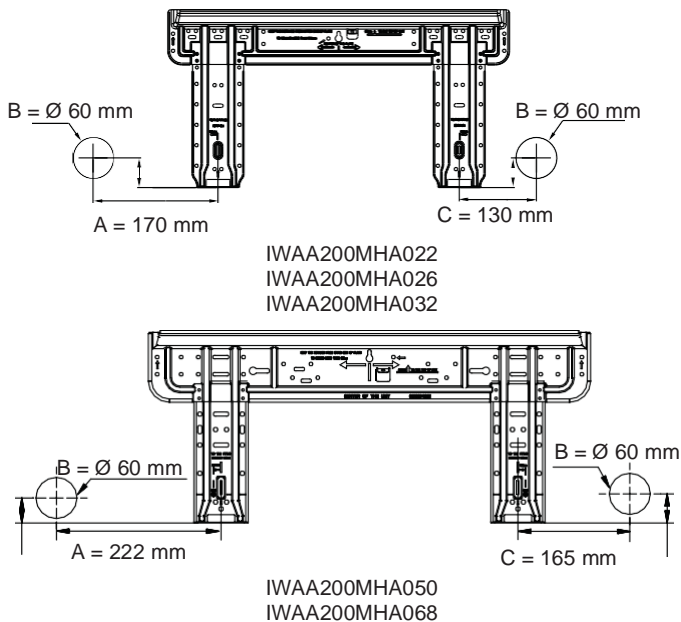

Befestigung der Montageplatte an Seitenleiste und Türsturz

- Befestigen Sie eine separat erhältliche Montageschiene an Seitenleiste und Türsturz und bringen Sie dann die Platte an der befestigten Montageschiene an.
- Für die Position des Wandlochs siehe vorhergehenden Absatz „Wenn die Montageplatte zum ersten Mal befestigt wird“.

2 Herstellen eines Lochs in der Wand und Anbringen der Abdeckung für das Rohrleitungsloch

- Bohren Sie ein Loch mit einem Durchmesser von 60 mm, das leicht zur Außenseite der Wand hin abfällt.
- Bringen Sie die Abdeckung für das Rohrleitungsloch an und dichten Sie sie nach der Installation mit Kitt ab.

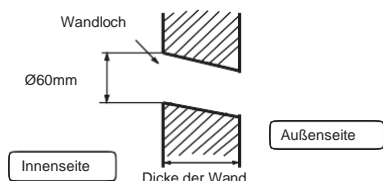

(Schnitt durch das Wandloch) © Rohrleitungsloch Rohr

3 Installation des Innengeräts

Verlegen der Rohre

[Hintere Rohrleitung]

- Verlegen Sie die Rohrleitungen und den Abflussschlauch und befestigen Sie sie mit Klebeband.

[Links • Linke hintere Rohrleitung]

- Bei einer Rohrleitung auf der linken Seite schneiden Sie mit einer Zange den Deckel für die linke Rohrleitung ab.
 - Bei einer Rohrleitung auf der linken Seite biegen Sie die Rohre entsprechend der Rohrleitungsrichtung bis zur Markierung des Lochs für die Rohrleitung auf der linken Seite, die auf den Wärmedämmstoffen angegeben ist.
1. Führen Sie den Abflussschlauch in die Vertiefung des Wärmedämmmaterials des Innengeräts ein.
 2. Führen Sie das elektrische Innen-/Außenkabel an der Rückseite des Innengeräts ein, ziehen Sie es an der Vorderseite heraus und schließen Sie es an.
 3. Beschichten Sie die Bördeldichtfläche mit Kältemittelöl und schließen Sie die Rohre an.
- Decken Sie den Anschlussbereich mit Wärmedämmmaterial dicht ab und befestigen Sie dieses mit Klebeband.

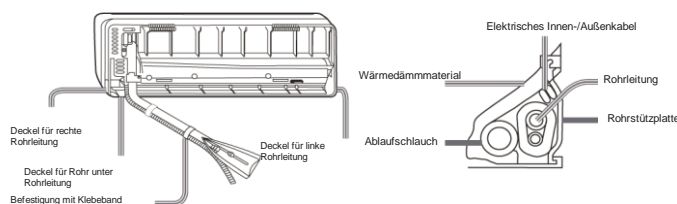

- Elektrisches Innen-/Außenkabel und Abflussschlauch müssen mit den Kühlmittelleitungen durch Schutzband verbunden werden.

[Rohrleitung in anderer Richtung]

- Schneiden Sie mit einer Zange den Deckel für die Rohrleitung entsprechend der Rohrleitungsrichtung ab und biegen Sie dann das Rohr entsprechend der Position des Wandlochs. Achten Sie beim Biegen darauf, dass Sie die Rohre nicht beschädigen.
- Schließen Sie vorher das elektrische Innen-/Außenkabel an und ziehen Sie dann das angeschlossene Kabel speziell an der Wärmeisolierung des Anschlusssteils heraus.

Anbringen des Gehäuses des Innengeräts

- Hängen Sie das Gerätegehäuse sicher in die oberen Aussparungen der Montageplatte ein. Bewegen Sie das Gehäuse von einer Seite zur anderen, um seine sichere Befestigung zu überprüfen.
- Um das Gehäuse auf der Montageplatte zu befestigen, halten Sie es von der Unterseite her schräg hoch und setzen Sie es dann senkrecht ab.

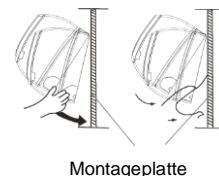

Entfernen des Gehäuses des Innengeräts

- Wenn Sie das Innengerät entfernen möchten, heben Sie bitte das Gehäuse mit der Hand an, um die Kunststoffspange zu lösen. Heben Sie dann die Unterseite des Gehäuses leicht nach außen und heben Sie das Gerät schräg an, bis es sich von der Montageplatte löst.

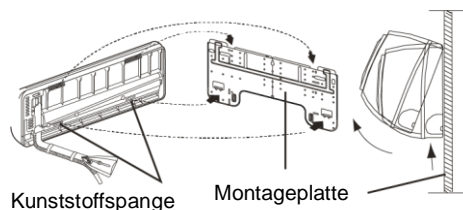

4 Anschließen des elektrische Innen-/Außenkabel

Abnehmen der Kabelabdeckung

- Entfernen Sie die Klemmenabdeckung an der rechten unteren Ecke des Innengeräts und nehmen Sie dann die Kabelabdeckung ab, indem Sie die Schrauben entfernen.

Wenn Sie das Kabel nach der Installation des Innengeräts anschließen

1. Führen Sie das Kabel von der Außenseite des Raumes in die linke Seite des Wandlochs ein, in dem das Rohr bereits vorhanden ist.
2. Ziehen Sie das Kabel an der Vorderseite heraus und verbinden Sie es mit einer Schleife.

Wenn Sie das Kabel vor der Installation des Innengeräts anschließen

- Führen Sie das Kabel an der Rückseite des Geräts ein und ziehen Sie es dann an der Vorderseite heraus.
- Lösen Sie die Schrauben und führen Sie die Kabelenden vollständig in die Klemmleiste ein, ziehen Sie dann die Schrauben fest.
- Ziehen Sie leicht am Kabel, um sicherzustellen, dass die Kabel richtig eingelegt und festgezogen sind.
- Befestigen Sie das angeschlossene Kabel nach dem Anschließen unbedingt mit der Kabelabdeckung.

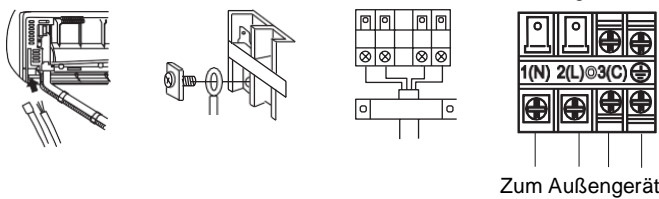

Hinweis:

Überprüfen Sie beim Anschließen des Kabels sorgfältig die Klemmennummern von Innen- und Außengerät. Wenn die Verkabelung nicht korrekt ist, kann kein ordnungsgemäßer Betrieb durchgeführt werden und es kommt zu einem Defekt.

Verbindungskabel	4G 1,0 mm ²
------------------	------------------------

1. Ist das Stromkabel beschädigt, muss es vom Hersteller, dessen Servicevertreter oder einer Fachkraft ersetzt werden. Der Typ des Anschlusskabels ist H07RN-F.
2. Wenn die Sicherung auf der Platine defekt ist, tauschen Sie sie bitte gegen eine Sicherung des Typs T.3,15 A/250 V AC (Innen) aus.
3. Die Verkabelungsmethode sollte den örtlichen Normen für Verkabelung entsprechen.
4. Nach der Installation sollte die Sicherung leicht erreichbar sein.
5. Ein Trennschalter sollte in die feste Verkabelung integriert werden. Der Trennschalter sollte ein allpoliger Schalter sein und der Abstand zwischen den beiden Kontakten sollte nicht weniger als 3 mm betragen.

5 Installation der Stromquelle

- Die Stromquelle darf ausschließlich nur für das Klimagerät verwendet werden.
- Wenn Sie ein Klimagerät an einem feuchten Ort installieren, müssen Sie einen Fehlerstromschutzschalter einbauen.
- Für die Installation an anderen Orten sollte nach Möglichkeit ein Leitungsschutzschalter verwendet werden.

6 Schneiden und Bördeln von Rohrleitungen

- Das Schneiden der Rohre erfolgt mit einem Rohrschneider, die Grate müssen entfernt werden.
- Nach dem Einsetzen der Bördelmutter werden die Bördelarbeiten durchgeführt.

Bördelwerkzeug	Herkömmliches Bördelwerkzeug		
	Kupplungstyp	Kupplungstyp (starr)	Flügelmutternstyp (Imperial)
A	0-0,5 mm	1,0-1,5 mm	1,5-2,0 mm

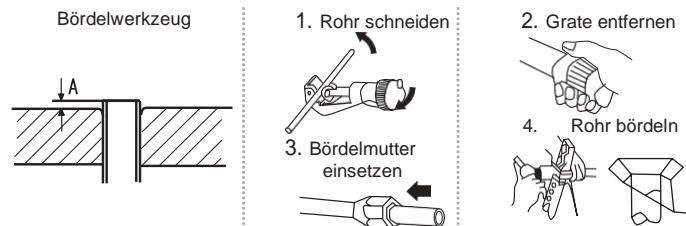

Richtig	Falsch				
	Neigung	Beschädigung der Bördelung	Riss	Teilweise	Zu weit außen

7 Entwässerung

- Bitte verlegen Sie den Ablaufschlauch unbedingt mit Gefälle.
- Bitte verlegen Sie den Ablaufschlauch nicht wie unten gezeigt.

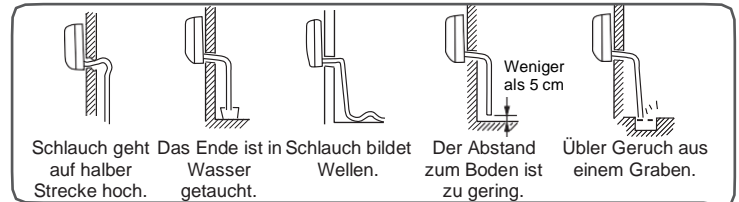

- Bitte gießen Sie Wasser in die Auffangwanne des Innengeräts und vergewissern Sie sich, dass das Wasser sicher ins Freie abläuft.
- Befindet sich der angeschlossene Ablaufschlauch in einem Raum, ist er unbedingt mit einer Wärmedämmung zu versehen.

8 Fehlercodes

Code-bezeichnung	Problembeschreibung	Analyse und Diagnose
E1	Raumtemperatur Sensorfehler	Fehlerhafte Steckverbindung; Fehlerhafter Thermistor;
E2	Sensorfehler Wärmetauscher	Defekte Platine;
E4	Innenraum EEPROM-Fehler	Fehlerhafte EEPROM-Daten; EEPROM fehlerhaft; Defekte Platine;
E7	Kommunikationsfehler zwischen Innen- und Außengerät	Fehler bei der Signalübertragung zwischen Innengerät und Außengerät aufgrund eines Verkabelungsfehlers; Defekte Platine;
E14	Fehlfunktion Innenraum-Ventilator	Betriebsunterbrechung aufgrund eines Kabelbruchs im Ventilatormotor; Betriebsunterbrechung aufgrund eines Kabelbruchs in den Zuleitungen des Ventilatormotors; Erkennungsfehler aufgrund einer defekten Platine des Innengeräts;

9 Prüfung der Installation und Testlauf

- Bitte erklären Sie den Kunden anhand der Bedienungsanleitung, wie das Gerät zu bedienen ist.





Prüfpunkte für den Testlauf

- Setzen Sie ein Häkchen ✓ in die entsprechenden Kästchen
- Gasaustritt aus der Rohrverbindung?
- Wärmedämmung der Rohrverbindung?
- Sind die Anschlussleitungen von Innen- und Außenbereich fest mit der Klemmleiste verbunden?
- Sind die Verbindungskabel zwischen Innen- und Außenbereich fest verlegt?
- Wird die Entwässerung sicher durchgeführt?
- Ist die Erdungsleitung sicher angeschlossen?
- Ist das Innengerät sicher befestigt?
- Entspricht die Spannung der Stromquelle den Vorschriften?
- Gibt es ein Geräusch?
- Leuchtet die Lampe normal?
- Funktionieren Kühlung und Heizung (bei Wärmepumpenbetrieb) normal?
- Ist der Betrieb des Raumtemperaturreglers normal?

Deutsch

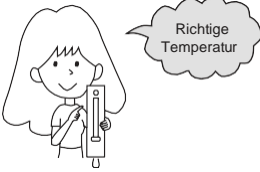
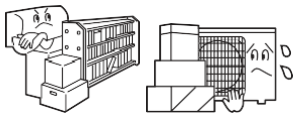
Wartung

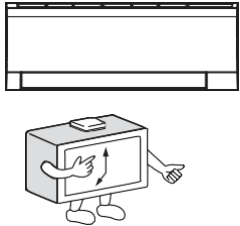
Für eine intelligente Nutzung des Klimageräts

<p>Einstellung der richtigen Raumtemperatur</p> 	<p>Blockieren Sie nicht den Lufteinlass oder -auslass</p> 
<p>Schließen Sie Türen und Fenster während des Betriebs</p> 	<p>Nutzen Sie den Timer effektiv</p> 
<p>Wenn das Gerät längere Zeit nicht benutzt werden soll, schalten Sie den Hauptschalter der Stromversorgung aus.</p> 	<p>Nutzen Sie die Klappen effektiv</p> 

Fernbedienung



Verwenden Sie kein Feuchttuch. Verwenden Sie ein trockenes Tuch, um die Fernbedienung zu reinigen.

Innengerät



Wischen Sie das Klimagerät mit einem weichen, trockenen Tuch ab. Bei starken Verschmutzungen verwenden Sie ein mit Wasser verdünntes neutrales Reinigungsmittel. Wringen Sie das Wasser aus dem Tuch vor dem Abwischen aus und wischen Sie das Reinigungsmittel vollständig ab.

Folgende Mittel nicht zur Reinigung verwenden



Treibstoff, Waschbenzin, Verdünnern oder Scheuemittel können die Beschichtung des Geräts beschädigen.



Warmwasser über 40 °C kann zu Verfärbungen oder Verformungen führen.

Reinigung des Luftfilters

- Öffnen Sie das Einlassgitter, indem Sie es nach oben ziehen.
- Entfernen Sie den Filter. Drücken Sie die mittlere Lasche des Filters leicht nach oben, bis sie sich vom Anschlag gelöst hat, und nehmen Sie den Filter nach unten heraus.
- Reinigen Sie den Filter. Verwenden Sie einen Staubsauger, um Staub zu entfernen, oder waschen Sie den Filter mit Wasser aus. Trocknen Sie den Filter nach dem Waschen vollständig im Schatten.
- Bringen Sie den Filter wieder an. Bringen Sie den Filter richtig an, so dass die Markierung „FRONT“ nach vorn zeigt. Vergewissern Sie sich, dass der Filter vollständig hinter dem Anschlag befestigt ist. Wenn der rechte und der linke Filter nicht richtig angebracht sind, kann dies zu Defekten führen.
- Schließen Sie das Einlassgitter.

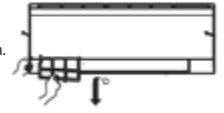

Auswechseln des Luftreinigungsfilters

1. Öffnen Sie das Einlassgitter.

Stützen Sie das Einlassgitter unter Verwendung einer kleinen Vorrichtung namens Gitterstütze ab. Diese befindet sich in der rechten Seite des Innengeräts.

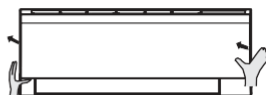

2. Entfernen Sie den optionalen Standard-Luftfilter.

Schieben Sie den Knopf leicht nach oben, um den Filter zu lösen, und ziehen Sie ihn dann heraus.

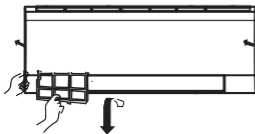

Entfernen Sie den alten Luftreinigungsfilter.



3. Setzen Sie den Luftreinigungsfilter ein.

Setzen Sie die Luftreinigungsfilter in den rechten und linken Filterrahmen ein.

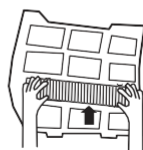

4. Bringen Sie den Standard-Luftfilter an. (Erforderliche Installation)

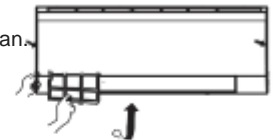

ACHTUNG:

Die weiße Seite des photokatalytischen Luftreinigungsfilters zeigt nach außen und die schwarze Seite zeigt zum Gerät. Die grüne Seite des Luftreinigungsfilters mit bakterienabtötendem Medium zeigt nach außen und die weiße Seite zeigt zum Gerät.

5. Schließen Sie das Einlassgitter.

Schließen Sie das Gitter sicher.

HINWEIS:

- Der Luftreinigungsfilter mit bakterienabtötendem Medium ist lange Zeit verwendbar. Er muss nicht häufig ausgetauscht werden. Es ist wichtig, den Staub regelmäßig mit einem Staubsauger zu entfernen oder ihn leicht abzuklopfen, da ansonsten seine Leistung beeinträchtigt wird.
- Bitte bewahren Sie den Luftreinigungsfilter mit bakterienabtötendem Medium kühl und trocken auf. Setzen Sie ihn nicht für längere Zeit direkter Sonnenstrahlung aus.

Vorsicht

⚠️ WARNUNG

Bitte beachten Sie: Alle Klimaanlage müssen von einem qualifizierten, bei der Fgas registrierten Klimaanlagebauer installiert werden. Versuchen Sie nicht, das Klimagerät selbst zu installieren. Eine unsachgemäße Installation kann zu einem elektrischen Schlag, einem Brand, gefährlichem Kältemittelaustritt oder Wasseraustritt führen.

⚠️ WARNUNG

Wenn Sie einen anomalen Brandgeruch wahrnehmen. Schalten Sie die Anlage sofort aus und rufen Sie einen Fachmann für Klimaanlage an.



Verwenden Sie eine exklusive Stromquelle mit einem Leitungsschutzschalter.

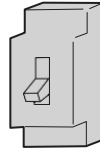

Überprüfen Sie den ordnungsgemäßen Einbau der sicheren Entwässerung.

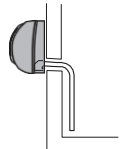

Schließen Sie das Netzkabel fest an die Steckdose an.



Achten Sie auf die richtige Spannung.



1. Verwenden Sie kein verlängertes oder halb eingestecktes Netzkabel.
2. Stellen Sie das Gerät nicht an einem Ort auf, an dem brennbare Gase um das Gerät herum austreten können.
3. Das Gerät darf keinen Wasser- oder Öldämpfen ausgesetzt werden.



Verwenden Sie das Netzkabel nicht in einem Bündel.



Achten Sie darauf, dass das Netzkabel nicht beschädigt wird.

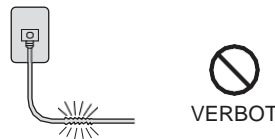

Stecken Sie keine Gegenstände in den Lufterlass oder -auslass.



Starten oder stoppen Sie den Betrieb nicht, indem Sie das Netzkabel abziehen und so weiter.

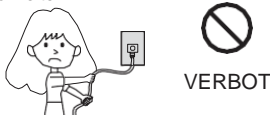

Richten Sie den Luftstrom nicht direkt auf Personen, insbesondere nicht auf Kleinkinder oder ältere Menschen.

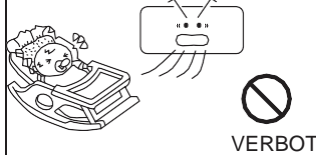

Versuchen Sie nicht, das Gerät selbst zu reparieren oder umzubauen.

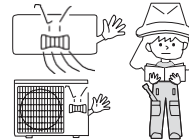

Schließen Sie das Erdungskabel an.

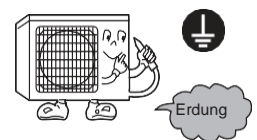

⚠️ ACHTUNG

Nicht für die Aufbewahrung von Lebensmitteln, Kunstwerken, Präzisionsgeräten, Zucht oder Anbau verwenden.

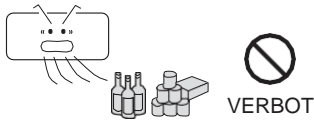

Lüften Sie gelegentlich, insbesondere, wenn gleichzeitig ein Gasgerät läuft.

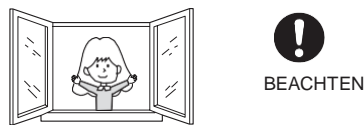

Betätigen Sie den Schalter nicht mit nassen Händen.

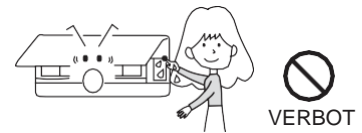

Stellen Sie das Gerät nicht in der Nähe eines Kamins oder eines anderen Heizgeräts auf.

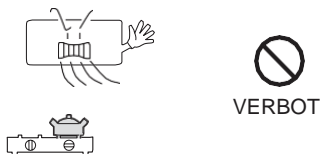

Prüfen Sie den guten Zustand des Montaggeständers.

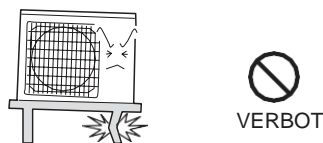

Gießen Sie kein Wasser auf das Gerät, um es zu reinigen.

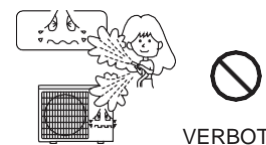

Stellen Sie keine Tiere oder Pflanzen in den direkten Weg des Luftstroms.



Stellen Sie keine Gegenstände auf dem Gerät ab und klettern Sie nicht darauf.

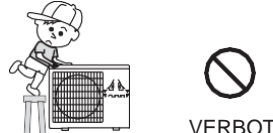





Stellen Sie keine Blumenvasen oder Wasserbehälter auf die Oberseite des Geräts.



Fehlersuche

Bevor Sie den Kundendienst in Anspruch nehmen, sollten Sie Folgendes überprüfen.

	Ereignis	Ursache oder Kontrollpunkte
Normale Leistungskontrolle	Das System startet nicht sofort neu. 	<ul style="list-style-type: none"> Wenn das Gerät gestoppt wurde, wird es erst nach 3 Minuten wieder gestartet, um das System zu schützen. Wenn der Stecker herausgezogen und wieder eingesteckt wird, arbeitet die Schutzschaltung 3 Minuten lang, um das Klimagerät zu schützen.
	Geräusche sind zu hören. 	<ul style="list-style-type: none"> Während des Betriebs oder beim Stoppen des Geräts kann ein zischendes oder gurgelndes Geräusch auftreten. In den ersten 2-3 Minuten nach Gerätestart ist dieses Geräusch stärker wahrnehmbar. (Dieses Geräusch wird durch das Kältemittel erzeugt, das in der Anlage fließt.) Während des Betriebs des Geräts kann ein knackendes Geräusch zu hören sein, das dadurch entsteht, dass sich das Gehäuse aufgrund von Temperaturschwankungen ausdehnt oder zusammenzieht. Sollte der Luftstrom beim Betrieb des Geräts sehr laut sein, ist der Luftfilter möglicherweise zu verschmutzt.
	Es werden Gerüche erzeugt.	<ul style="list-style-type: none"> Das liegt daran, dass das System Gerüche aus der Innenraumluft, wie z. B. den Geruch von Möbeln, Farbe und Zigaretten, umwälzt.
	Nebel oder Dampf wird ausgeblasen. 	<ul style="list-style-type: none"> Während des COOL- oder DRY-Betriebs kann das Innengerät Nebel ausblasen. Dies ist auf die plötzliche Abkühlung der Raumluft zurückzuführen.
	Im DRY-Betrieb kann die Ventilatorgeschwindigkeit nicht geändert werden.	<ul style="list-style-type: none"> Im DRY-Betrieb, wenn die Raumtemperatur unter die Temperatureinstellung +2 °C fällt, läuft das Gerät unabhängig von der FAN-Einstellung intermittierend mit niedriger Geschwindigkeit.
Mehrfachprüfung		<ul style="list-style-type: none"> Ist der Netzstecker eingesteckt? Gibt es einen Stromausfall? Ist die Sicherung durchgebrannt?
	Schlechte Kühlung 	<ul style="list-style-type: none"> Ist der Luftfilter verschmutzt? Gibt es irgendwelche Hindernisse vor Ein- und Auslass? Ist die Temperatur richtig eingestellt? Wurden Türen oder Fenster offen gelassen? Fällt während des Kühlbetriebs direktes Sonnenlicht durch das Fenster? (Vorhang verwenden) Befinden sich während des Kühlbetriebs zu viele Wärmequellen oder zu viele Personen im Raum?

Cautions

- Verdecken Sie nicht das Lüftungsgitter des Klimageräts und stecken Sie nicht Ihre Finger oder andere Gegenstände in die Einlass-/Auslassöffnung und in die Schwenklappen.
- Dieses Gerät ist nicht für die Verwendung durch Personen (einschließlich Kindern) mit verringerten physischen, sensorischen oder mentalen Fähigkeiten oder einem Mangel an Erfahrung und Wissen geeignet, es sei denn, sie werden durch eine für ihre Sicherheit zuständige Person beaufsichtigt oder erhielten von ihr Anweisungen, wie das Gerät zu benutzen ist. Kinder sind zu beaufsichtigen, um sicherzustellen, dass sie nicht mit dem Gerät spielen.

Technische Informationen

- Der Kühlkreislauf ist dicht.

Das Gerät ist in folgenden Situationen anpassbar

- Anwendbarer Umgebungstemperaturbereich:

Kühlen	Innen	Maximum: D.B/W.B 35 °C/23 °C Minimum: D.B/W.B 21 °C/15 °C
	Außen	Maximum: D.B/W.B 43 °C/26 °C Minimum: D.B -10 °C
Heizen	Innen	Maximum: D.B 27 °C Minimum: D.B 10 °C
	Außen	Maximum: D.B/W.B 24 °C/18 °C Minimum: D.B -15 °C

- Ist das Stromkabel beschädigt, muss es vom Hersteller, dessen Servicevertreter oder einer Fachkraft ersetzt werden.
- Wenn die Sicherung des Innengeräts auf der Platine defekt ist, tauschen Sie sie bitte gegen eine Sicherung des Typs T.3,15 A/250 V aus. Wenn die Sicherung des Außengeräts defekt ist, tauschen Sie sie gegen eine Sicherung des Typs T.25 A/250 V aus.
- Die Verkabelungsmethode sollte den örtlichen Normen für Verkabelung entsprechen.
- Nach der Installation sollte die Sicherung leicht erreichbar sein.
- Die Altbatterie muss ordnungsgemäß entsorgt werden.
- Das Gerät ist nicht für die Benutzung durch kleine Kinder oder gebrechliche Personen ohne Aufsicht bestimmt.
- Kleine Kinder sind zu beaufsichtigen, um sicherzustellen, dass sie nicht mit dem Gerät spielen.
- Bitte verwenden Sie eine dauerhafte elektrische Installation.
- Der Anschluss und das Anschlusskabel müssen den örtlichen Vorschriften entsprechen.
- Um die Geräte zu schützen, schalten Sie bitte zuerst die Klimaanlage aus dann und mindestens 30 Sekunden später die Stromversorgung.

Vitoclima 200-S

IWAA200MHA022

IWAA200MHA026

IWAA200MHA032

IWAA200MHA050

IWAA200MHA068

Viessmann Vimate Solutions SE
35108 Allendorf
Telefon: 06452 70-0
Telefax: 06452 70-2780
www.viessmann.de